

 **Beta**  
**RSC55**



 **MODULAR  
SYSTEM**



# 50 Years in Motorsports



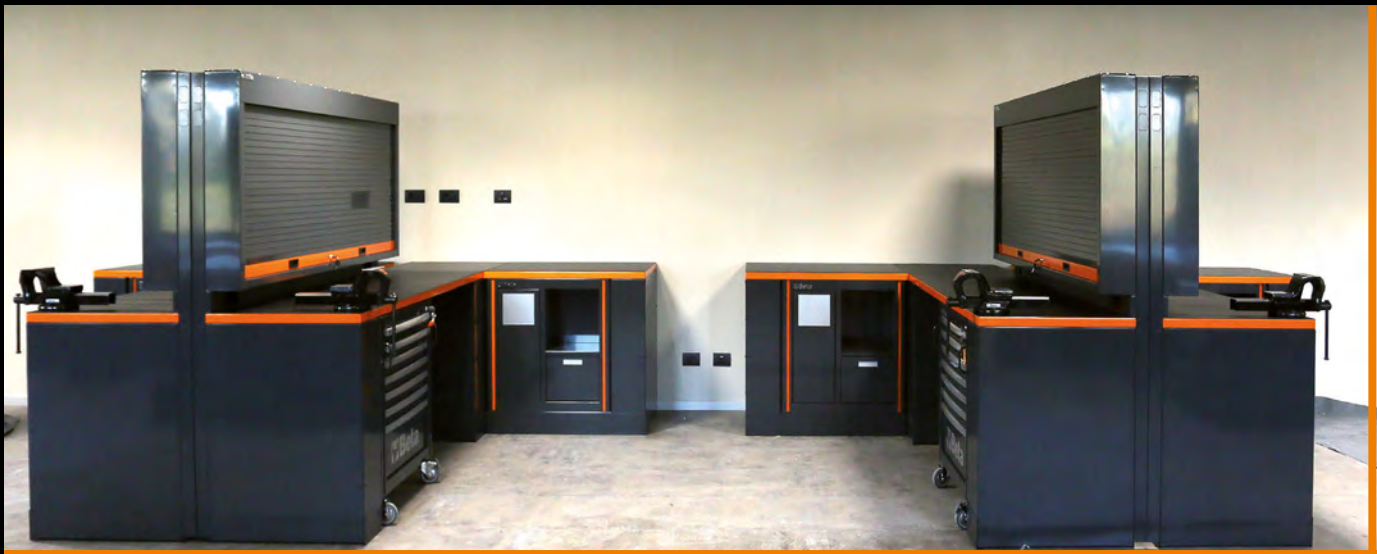
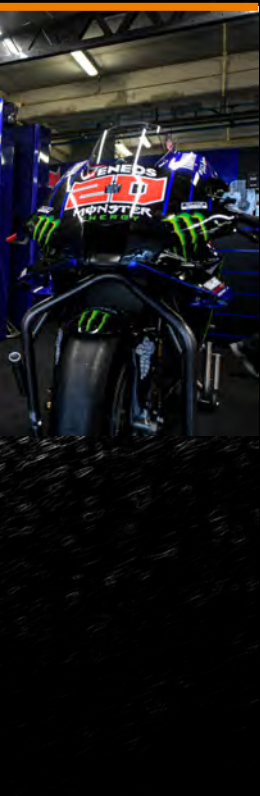

# ARREDO OFFICINA C55

L'arredo per officina modulare che offre la possibilità di creare un ambiente di lavoro moderno, modellato sui tuoi spazi e sulle tue necessità. Scegli tra un'ampia gamma di soluzioni tutte accomunate da elevati standard qualitativi e studiate con l'obiettivo di sfruttare al meglio il tuo tempo ottimizzando il lavoro.



## **ORGANIZZAZIONE**

Una postazione organizzata in maniera razionale consente di ottimizzare il lavoro

## **DESIGN**

Finiture ricercate ed accattivanti per rendere il posto di lavoro un ambiente ordinato e gradevole

MADE IN ITALY



## QUALITÀ

La migliore qualità Beta  
"Made in Italy"  
per arredare  
la tua officina

## MODULARITÀ

Officina componibile  
in base ai tuoi spazi  
e alle tue esigenze

## C55 055000000

### Combinazione completa arredo officina

#### Combinazione completa composta da:

- Armadio ad 1 ante (C55A1)
- Armadio a 2 ante (C55A2)
- Banco da lavoro (C55B0/2)
- Banco da lavoro con prese (C55PRO B0/2)
- Cassettiera mobile con 7 cassetti (C55C7)
- Modulo fisso con 2 cassettoni (C55M2)
- Modulo fisso con 7 cassettoni (C55M7)
- Modulo fisso di servizio (C55MS)
- Parete con pensili (C55/2PM)
- Parete portautensili con tapparella (C55PS-0)



Armadi dotati di 3 ripiani interni regolabili in altezza



Pensili dotati di molle a gas per agevolare l'apertura/chiusura dello sportello



Presa per aria compressa con arrotolatore da Ø 8 mm integrato. Lunghezza: 10 m

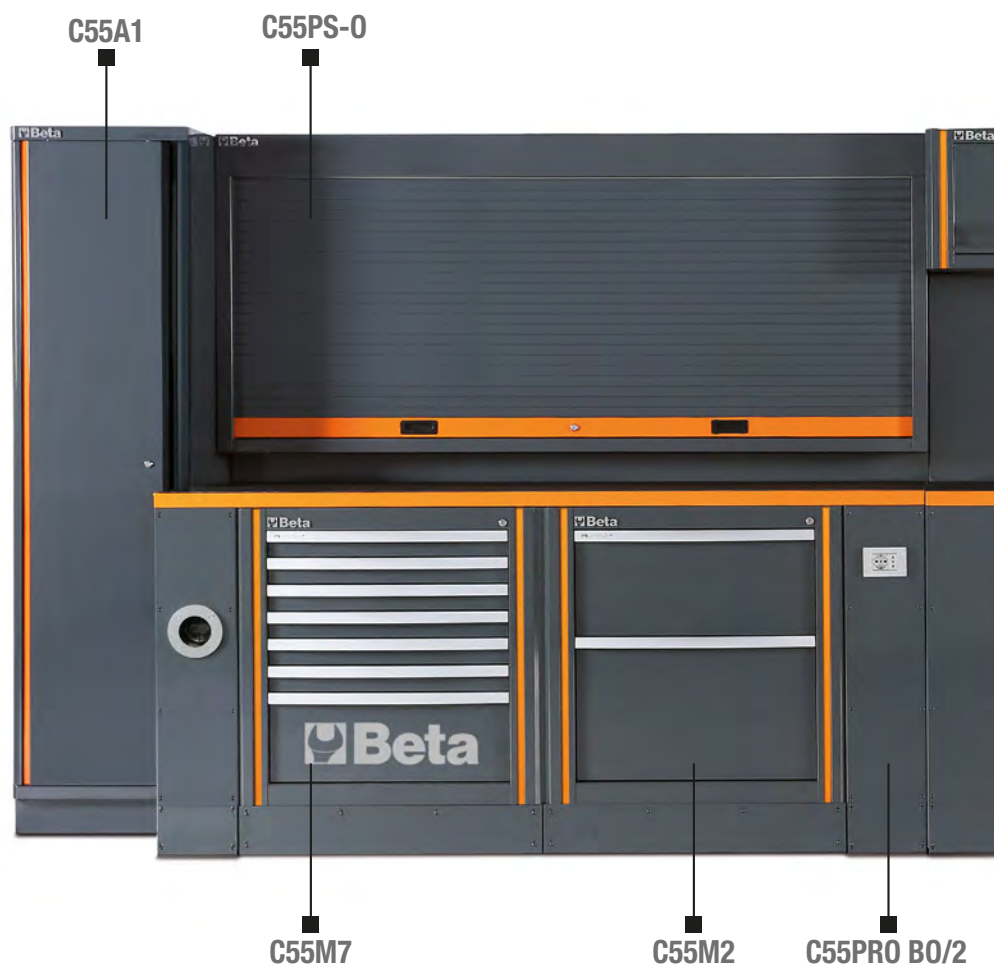

Frontalino dei cassetti in alluminio con sistema di sgancio rapido su tutta la lunghezza del cassetto



Tapparella in alluminio con serratura per proteggere gli utensili

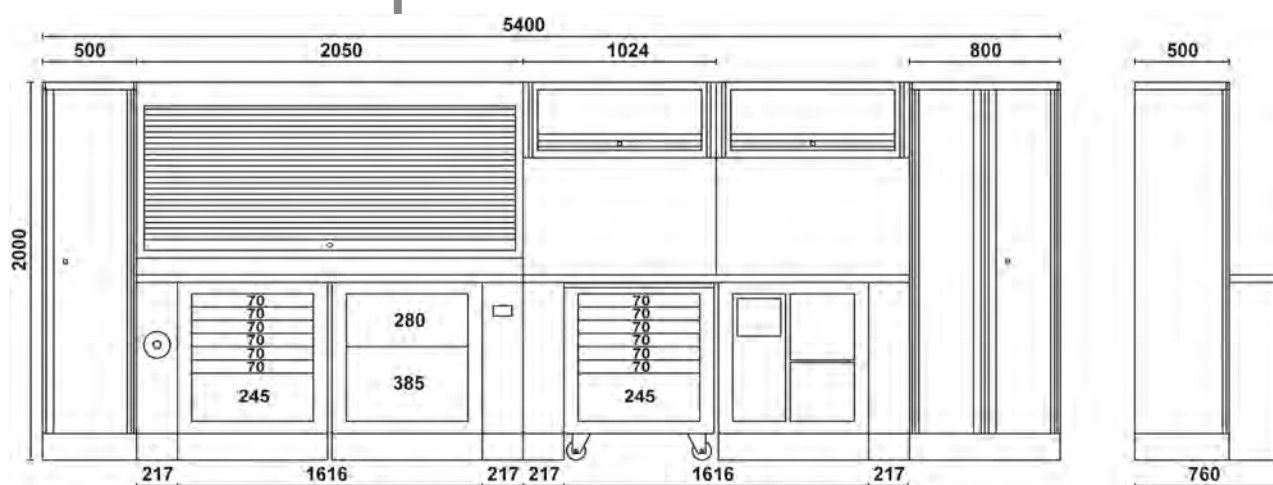

Struttura portante



Presa per corrente Schuko 16+10A e EU 10A



Cassetti predisposti per l'inserimento dei termoformati Beta



Cassettiera mobile. Facilmente estraibile dall'operatore grazie a 2 ruote fisse e 2 girevoli



Piedini di appoggio regolabili per adattarsi a superfici sconnesse

# COMBINAZIONI D'ARREDO



## C55AB

055000020

### Combinazione arredo officina

Combinazione composta da:

- Armadio a 2 ante (C55A2)
- Banco da lavoro (C55B0/2)
- Modulo fisso con 7 cassetti (C55M7)
- Modulo fisso di servizio (C55MS)
- Parete con pensili (C55/2PM)

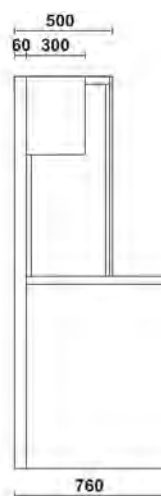
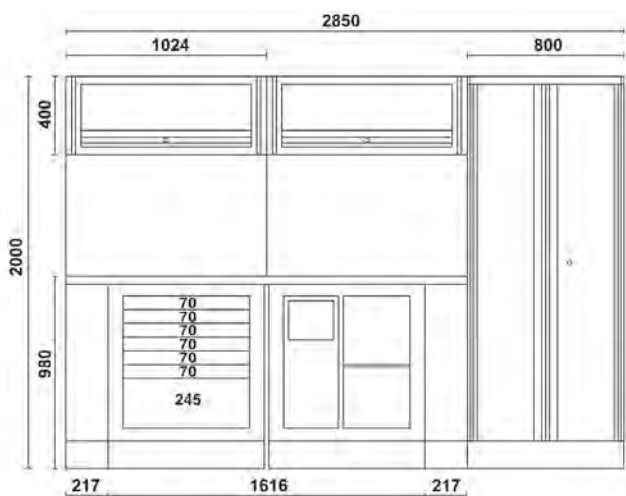



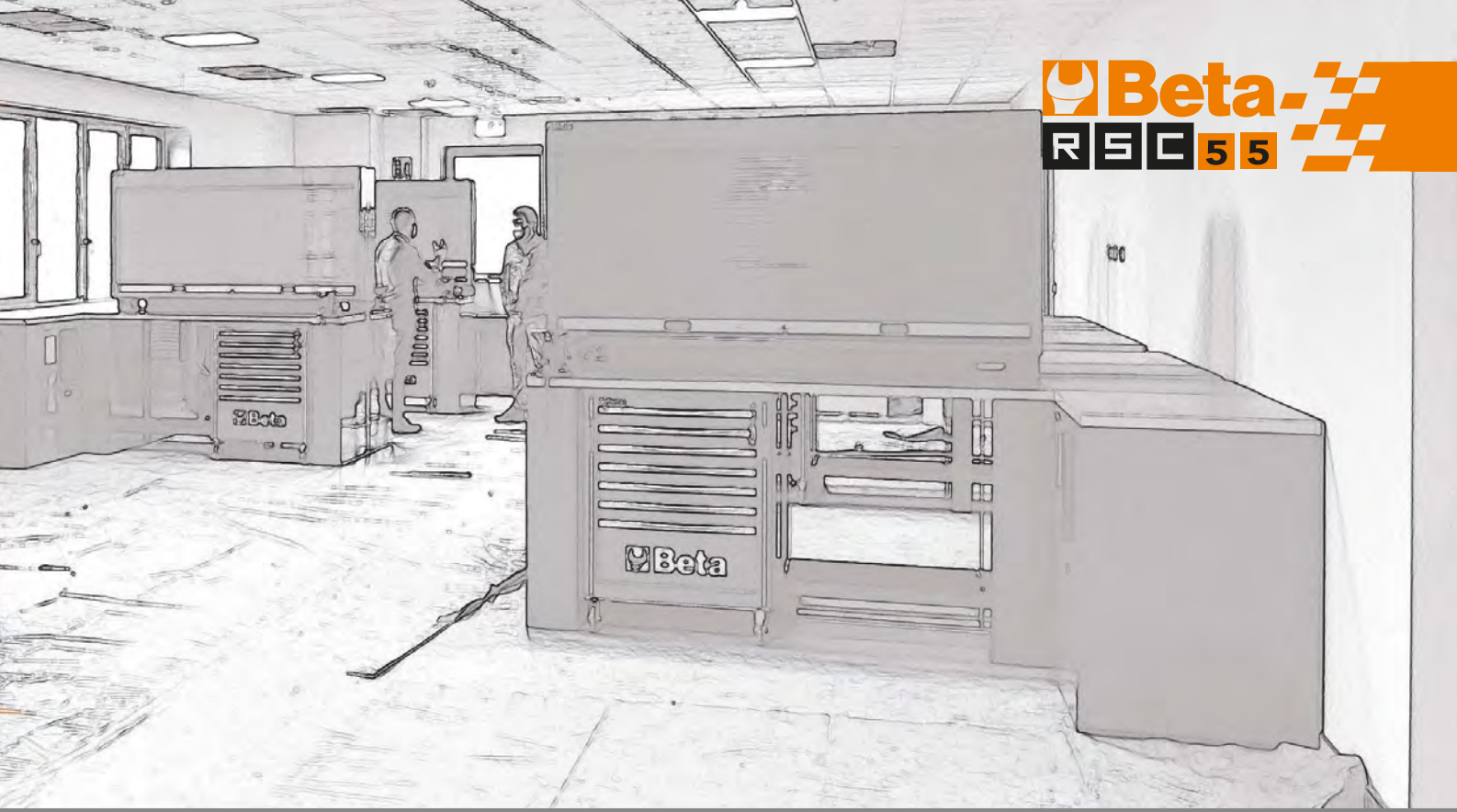

## C55PB/3 055000035

### Combinazione arredo officina

Combinazione composta da:

- Banco da lavoro (C55B0/2)
- Cassettiera mobile con 8 cassetti (C55C8)
- Modulo fisso con 2 cassettoni (C55M2)
- Parete portautensili con tapparella (C55PS-0)

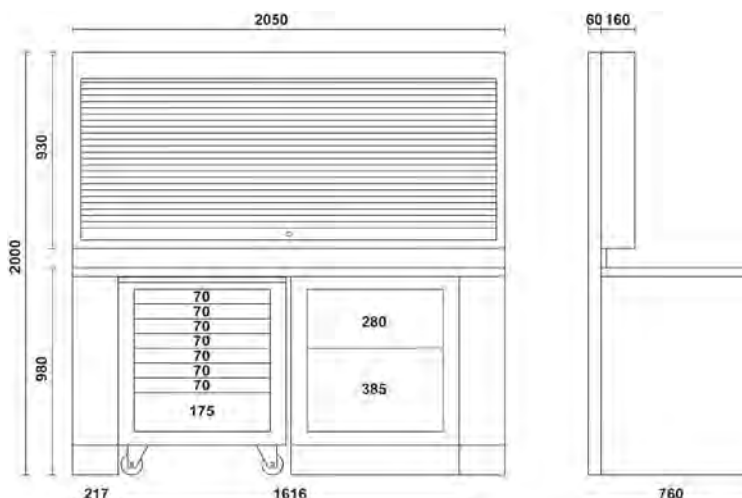

## C55PB-PRO/7 055000065

### Combinazione arredo officina

**Combinazione composta da:**

- Banco da lavoro (C55B0/2)
- Modulo fisso con 7 cassetti (C55M7)
- Modulo fisso di servizio (C55MS)
- Parete con pensili (C55/2PM)
- Due pannelli forati sotto pensile per il sostegno degli utensili (C55/PF)

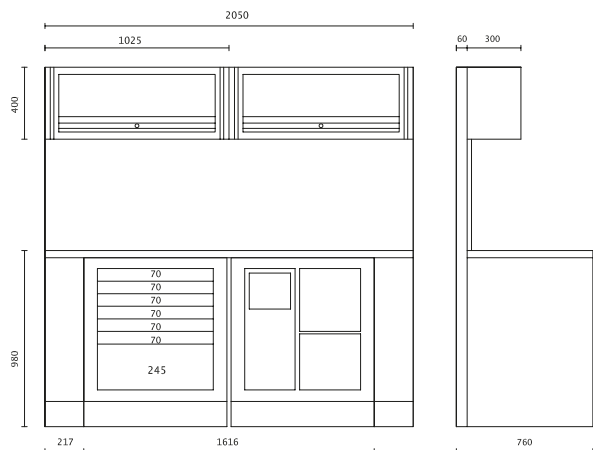

## C55PB-PRO/8 055000066

### Combinazione arredo officina

**Combinazione composta da:**

- Banco da lavoro (C55B0/2)
- Cassettiera mobile con 7 cassetti (C55C7)
- Parete portautensili con tapparella (C55PS-0)
- Modulo fisso con 2 antine (C55MA)

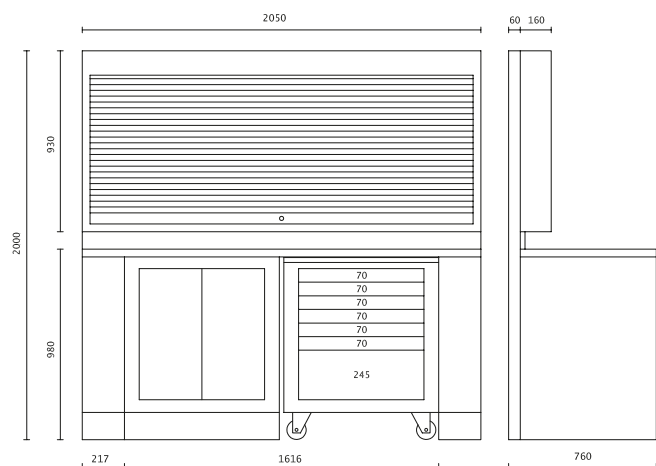

# BANCHI DA LAVORO

## La costruzione del progetto di arredamento parte dalla scelta del banco da lavoro.

Beta offre soluzioni già composte nelle versioni da 2, 2,8 e 4 metri (pag. 14÷15), nelle colorazioni grigio e arancio.

È però possibile configurare il banco secondo le proprie esigenze, scegliendo il piano di lavoro (pag. 17) e le gambe (pag. 16), adattabili ad entrambi i lati, dotate di piedini regolabili e disponibili in versione semplice, doppia, con presa elettrica e con avvolgitubo o avvolgicavo.



Il cuore del progetto è rappresentato dai moduli inseriti sotto i banchi: mobili o fissi, con cassetti o con dotazioni di servizio (pag. 18÷21).

Anche per la parte superiore il sistema modulare offre differenti soluzioni: pannelli lisci, pensili o tapparella, con la possibilità di aggiungere prese elettriche (pag. 22÷24,26).

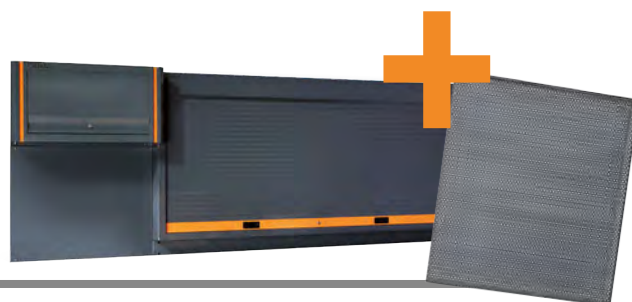

Un'ampia gamma di accessori permette, inoltre, di completare il progetto adattandolo alle proprie necessità (pag. 30÷31).



**Il progetto modulare è ampliabile e modificabile nel tempo, al variare di esigenze e spazi a disposizione.**



**BANCHI  
DA LAVORO  
2 m**



**BANCHI  
DA LAVORO  
2,8 m**



**BANCHI  
DA LAVORO  
4 m**





- Piedini regolabili in altezza

# BANCHI DA LAVORO

## C55B/2

### Banco da lavoro da 2 metri

Piano di lavoro 2050x700 mm rivestito da uno strato di PVC antiurto e antigraffio resistente agli idrocarburi

- Fori per la collocazione di una morsa 1599F/150 (da ordinare separatamente)
- Predisposto per l'alloggiamento di 2 moduli sottobanco



Le 2 versioni si differenziano per la colorazione del piano di lavoro

800 kg

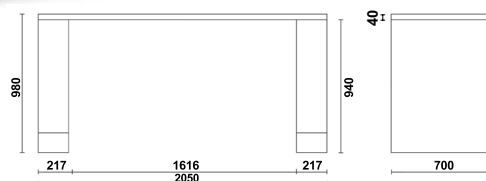

## C55B/2,8

### Banco da lavoro da 2,8 metri

Piano di lavoro 2850x700 mm rivestito da uno strato di PVC antiurto e antigraffio resistente agli idrocarburi

- Fori per la collocazione di una morsa 1599F/150 (da ordinare separatamente)
- Predisposto per l'alloggiamento di 3 moduli sottobanco



Le 2 versioni si differenziano per la colorazione del piano di lavoro

600 kg

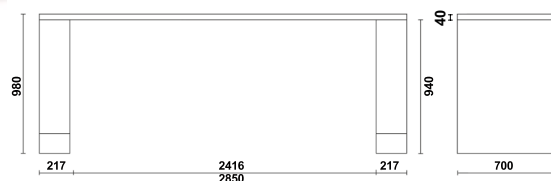
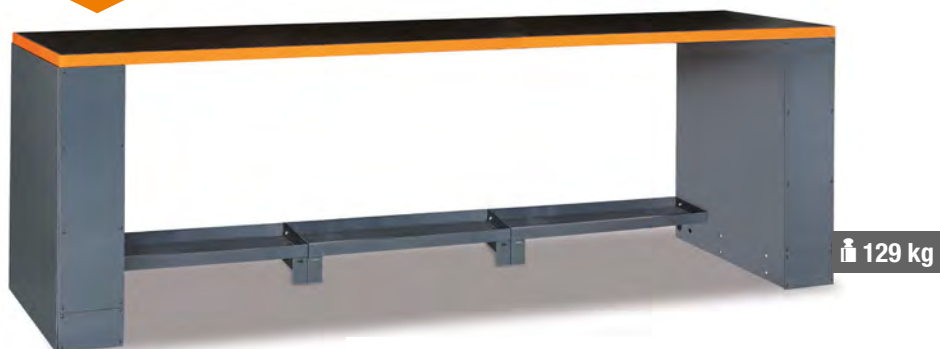

## C55B/D4

### Banco da lavoro doppio da 4 metri con gamba centrale

Con piano di lavoro 4100x700 mm rivestito da uno strato di PVC antiurto e antigraffio resistente agli idrocarburi

- Fori per la collocazione di una morsa 1599F/150 (da ordinare separatamente)
- Gamba doppia centrale con vano porta-oggetti e sportello di chiusura 365x750 mm



Le 2 versioni si differenziano per la colorazione del piano di lavoro

1600 kg

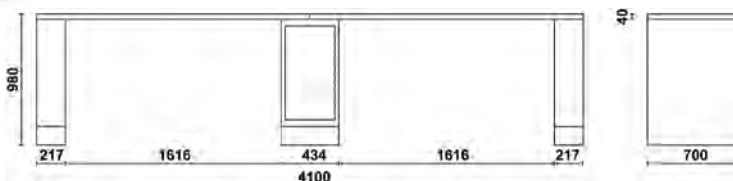



**PIANO DI LAVORO RIVESTITO DA UNO STRATO DI PVC ANTIURTO E ANTIGRAFFIO RESISTENTE AGLI IDROCARBURI PRESE ELETTRICHE E ARROTOLATORE INTEGRATI:**

- Presa Schuko +16A+10A • Presa EU Plug 10A
- Presa per aria compressa con arrotolatore da Ø 8 mm, lunghezza tubo: 10 m.
- Piedini regolabili in altezza
- Fori per la collocazione di una morsa 1599F/150 (da ordinare separatamente)

## C55PRO B/2

### Banco da lavoro da 2 metri

- Predisposto per l'alloggiamento di 2 moduli sottobanco



Le 2 versioni si differenziano per la colorazione del piano di lavoro

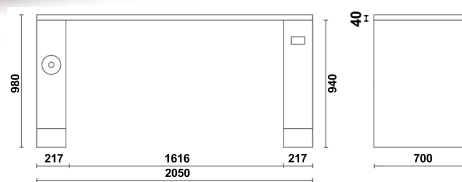

## C55PRO B/2,8

### Banco da lavoro da 2,8 metri

- Predisposto per l'alloggiamento di 3 moduli sottobanco



Le 2 versioni si differenziano per la colorazione del piano di lavoro

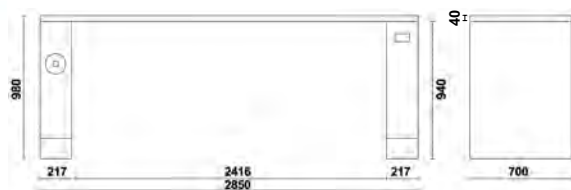
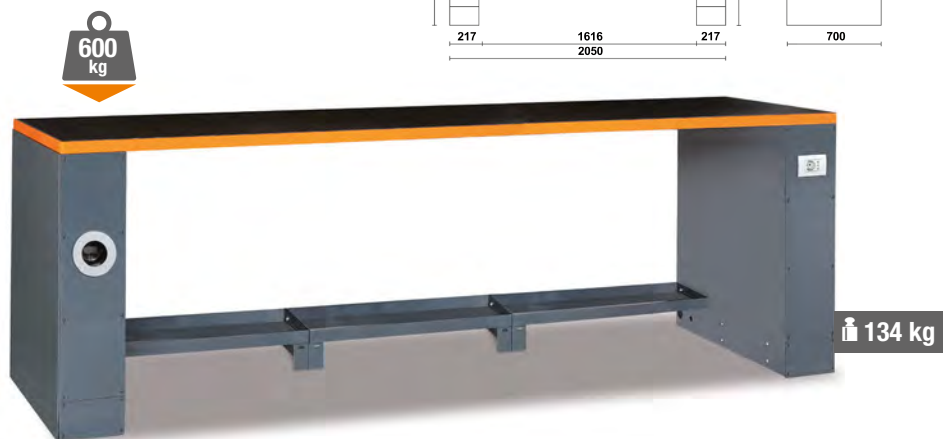

## C55PRO B/D4

### Banco da lavoro doppio da 4 metri con gamba centrale

- Gamba doppia centrale con vano porta-oggetti e sportello di chiusura 365x750 mm



Le 2 versioni si differenziano per la colorazione del piano di lavoro

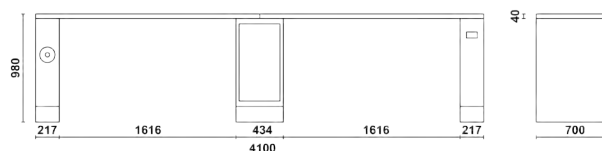

# GAMBE PER BANCHI

## C55B/G

### Gamba universale per banco da lavoro

- Utilizzabile per entrambi i lati del banco di lavoro
- Dotata di piedini regolabili in altezza
- Accesso frontale e laterale

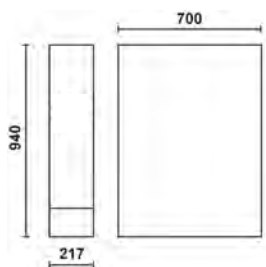

 30 kg



## C55B/GAA

### Gamba universale per banco da lavoro con avvolgitubo integrato

- Avvolgitubo automatico integrato per aria compressa o acqua fredda da  $\varnothing$  8 mm
- Lunghezza tubo: 10 m
- Dotata di piedini regolabili in altezza
- Accesso frontale e laterale

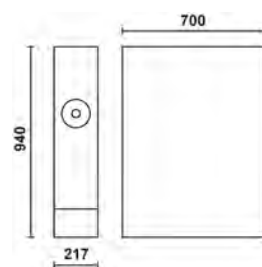

 35 kg



## C55B/GDS

### Gamba doppia per banchi di lavoro adiacenti

- Vano porta-oggetti con sportello 365x750 mm
- Dotata di piedini regolabili in altezza

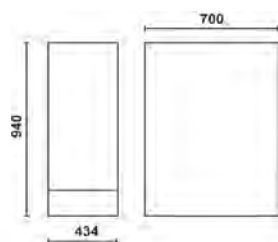

 45 kg



## C55B/GDP

### Gamba doppia per banchi di lavoro adiacenti

- Vano portacarta per rotoli perforati
- Vano portaoggetti con antina
- Dotata di piedini regolabili in altezza

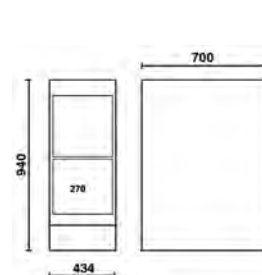

 45 kg



## C55B/GE

### Gamba universale con prese elettriche per banco da lavoro

- Presa Schuko+16+10A
- Presa EU Plug 10A
- Dotata di piedini regolabili in altezza
- Accesso frontale e laterale

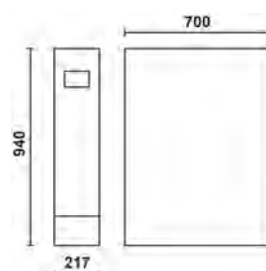

 30 kg



## C55B/GAE

### Gamba universale con avvolgitore elettrico integrato per banco da lavoro

- Avvolgitore automatico integrato con presa Schuko
- Lunghezza cavo: 15 m
- Con protezione termica
- Dotata di piedini regolabili in altezza
- Accesso frontale e laterale



 35 kg





# PIANI DI LAVORO

## C55/PL-1,024



C55/PLO-1,024

055000130



C55/PLG-1,024

055000131

Le 2 versioni si differenziano per la colorazione del piano di lavoro

### Piano di lavoro da 1 metro per estensione banco

Piano di lavoro in lamiera verniciata 1024x700 mm rivestito da uno strato di PVC antiurto e antigraffio resistente agli idrocarburi



21 kg



## C55B PT/2



C55B0 PT/2

055000106



C55BG PT/2

055000116

Le 2 versioni si differenziano per la colorazione del piano di lavoro

### Piano di lavoro da 2 metri per banco

Piano di lavoro in lamiera verniciata 2050x700 mm rivestito da uno strato di PVC antiurto e antigraffio resistente agli idrocarburi

Fori per la collocazione di una morsa 1599F/150 da ordinare separatamente



43 kg



## C55B PT/2,8



C55B0 PT/2,8

055000266



C55BG PT/2,8

055000286

Le 2 versioni si differenziano per la colorazione del piano di lavoro

### Piano di lavoro da 2,8 metri per banco

Piano di lavoro in lamiera verniciata 2850x700 mm rivestito da uno strato di PVC antiurto e antigraffio resistente agli idrocarburi

Fori per la collocazione di una morsa 1599F/150 da ordinare separatamente



61 kg



## C55RB

Rivestimento in PVC antiurto antigraffio resistente agli idrocarburi

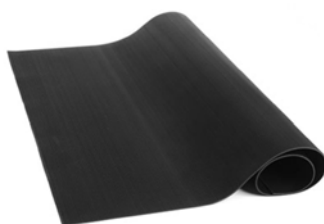

per banco da 700x700mm

055000199

per banco da 1 metro

055000198

per banco da 2 metri

055000195

per banco da 2,8 metri

055000196

## 1599F/150

015990150

Morsa parallela da banco forgiata con piano e guide temprate



L1	BxH	Ø	A Max
150 mm	125x62 mm	13 mm	200 mm

## C55B/VS

055000095

Staffa inferiore di sostegno per banchi da lavoro

Misure 800x230x60 mm



4 kg

# MODULI SOTTOBANCO

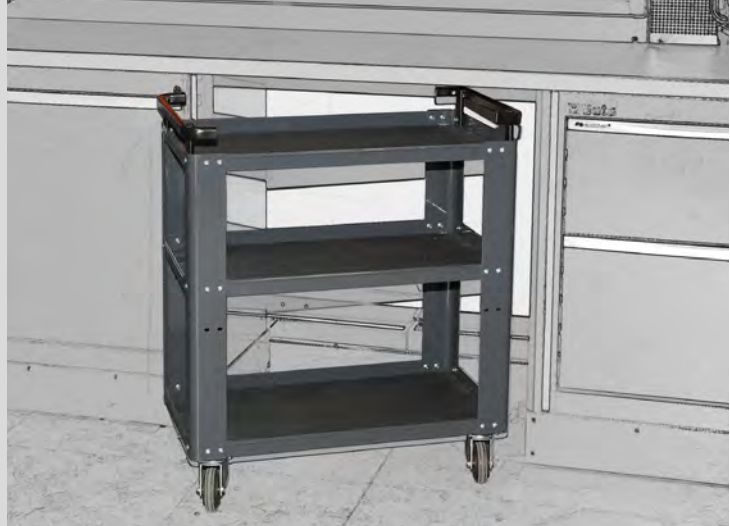

## C55T3

055000219

### Carrello

- 3 ripiani ricoperti in gomma millerighe antiscivolo
- Maniglia ergonomica
- Doppia possibilità di fissaggio del ripiano centrale
- Quattro ruote girevoli Ø 100 mm (due con freno)
- Capacità di carico statico: 200 kg (distribuita sui 3 ripiani)

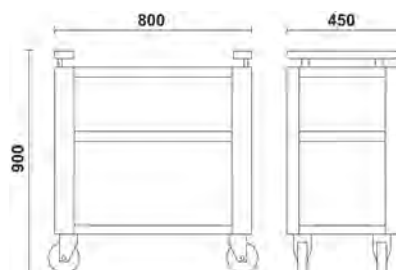

## C55C7

055000201

### Cassettiera mobile con 7 cassetti

7 cassetti da 588x367 mm, montati su guide telescopiche a sfera

- 4 ruote Ø 100 mm, 2 fisse e 2 girevoli (una con freno)
- Sistema di apertura in alluminio posizionato su tutta la lunghezza del cassetto
- Piano dei cassetti protetto da tappetini di gomma espansa
- Serratura centralizzata frontale
- Predisposizione per l'inserimento dei termoformati

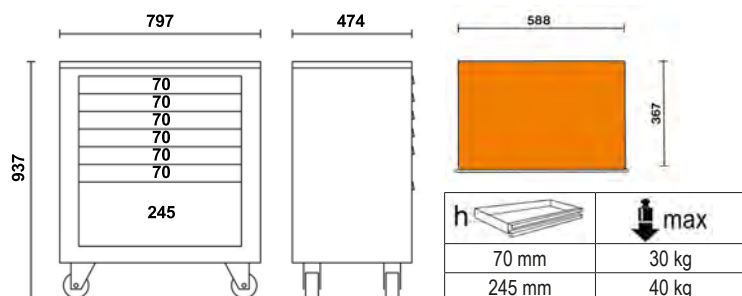

## C55C8 055000206

### Cassettiera mobile con 8 cassetti

8 cassetti da 588x367 mm,  
montati su guide telescopiche a sfera

- 4 ruote Ø 100 mm, 2 fisse e 2 girevoli (una con freno)
- Sistema di apertura in alluminio posizionato su tutta la lunghezza del cassetto
- Piano dei cassetti protetto da tappetini di gomma espansa
- Serratura centralizzata frontale
- Predisposizione per l'inserimento dei termoformati

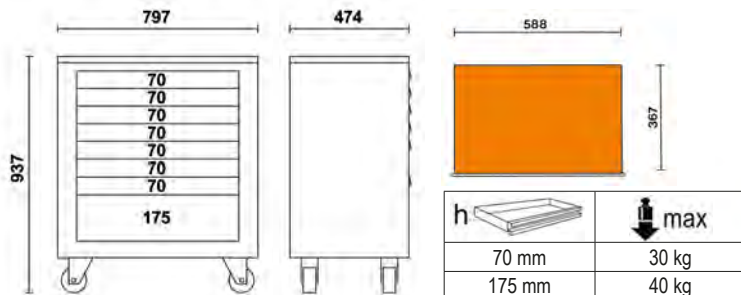

## C55M4 055000212

### Modulo fisso con 4 cassetti

4 cassetti da 588x367 mm,  
montati su guide telescopiche a sfera

- Sistema di apertura in alluminio posizionato su tutta la lunghezza del cassetto
- Piano dei cassetti protetto da tappetini di gomma espansa
- Serratura centralizzata frontale

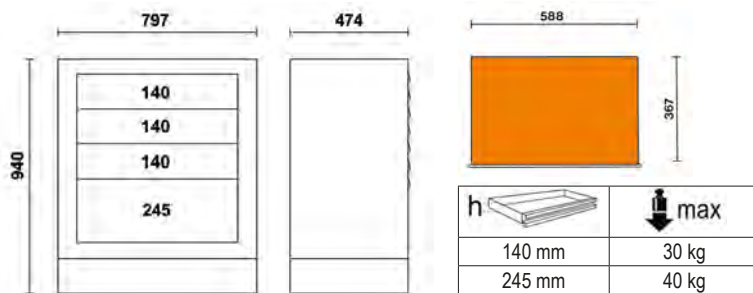

## C55M7 055000203

### Modulo fisso con 7 cassetti

7 cassetti da 588x367 mm,  
montati su guide telescopiche a sfera

- Sistema di apertura in alluminio posizionato su tutta la lunghezza del cassetto
- Piano dei cassetti protetto da tappetini di gomma espansa
- Serratura centralizzata frontale
- Predisposizione per l'inserimento dei termoformati

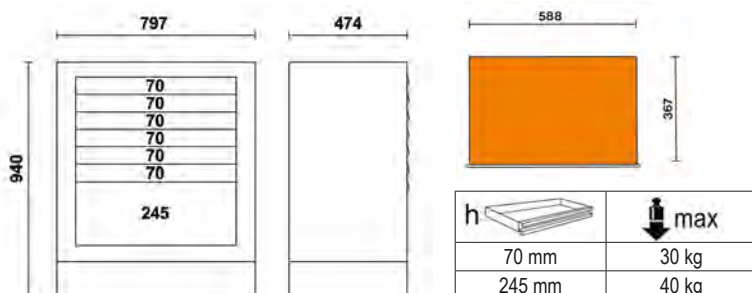

## C55M8 055000207

### Modulo fisso con 8 cassette

8 cassette da 588x367 mm,

montati su guide telescopiche asfera

- Sistema di apertura in alluminio posizionato su tutta la lunghezza del cassetto
- Piano dei cassetti protetto da tappetini di gomma espansa
- Serratura centralizzata frontale
- Predisposizione per l'inserimento dei termoformati

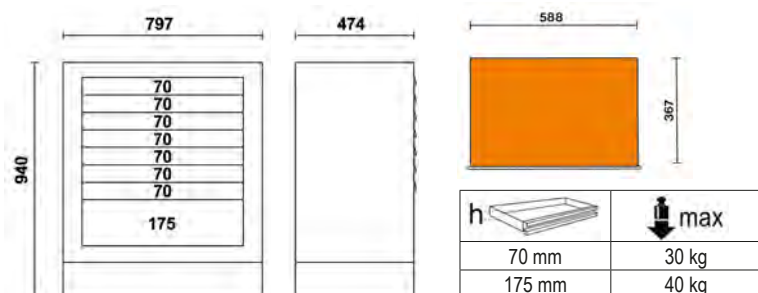

 79 kg

## C55M2 055000202

### Modulo fisso con 2 cassette

2 cassette da 588x367mm,

montati su guide telescopiche a sfera

- Sistema di apertura in alluminio posizionato su tutta la lunghezza del cassetto
- Piano dei cassetti protetto da tappetini di gomma espansa
- Serratura centralizzata frontale

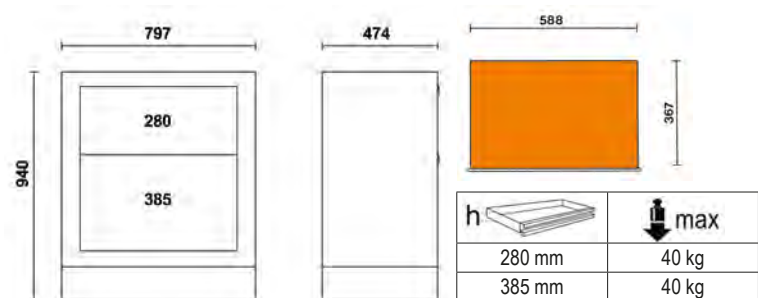

 66 kg

## C55MS 055000204

### Modulo fisso di servizio

- Cestino portarifiuti integrato
- Vano portacarta per rotoli preforati
- Cassettone portaoggetti 305x270 mm



 75 kg

## C55CS 055000208

### Modulo fisso per rifiuti differenziati

- Vano spazzatura estraibile 588x465 montato su guide telescopiche a sfera
- 2 capienti contenitori interni estraibili per differenziare la spazzatura



## C55MA 055000205

### Modulo fisso con 2 antine

- Sistema di apertura push & pull a pressione
- Dotato di serratura
- Ripiano interno regolabile in altezza

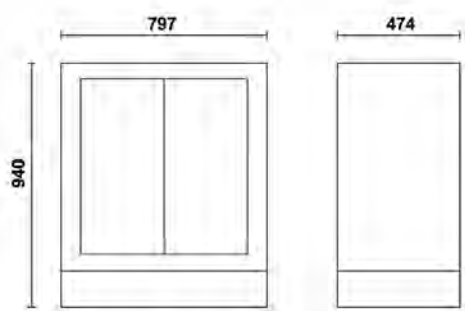

## C55MDO 055000210

### Modulo fisso di distribuzione olio

- 2 arrotolatori con tubo flessibile da 7m - 1/2" inclusi
- Completo di 2 pistole con conta litri digitali dotate di salvagocia automatico.
  - portata max: 35 l/min
  - viscosità: 8÷5000 mPas

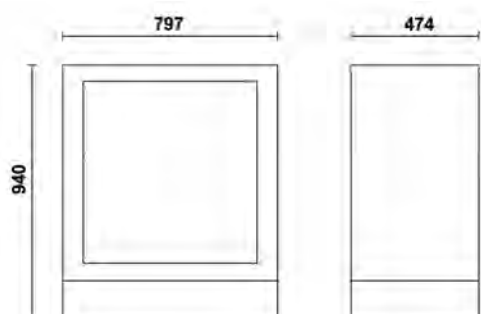

RETRO



FRONTE

 94 kg

# PARETI 1m



C55PFA-1,0

## C55PFA-1,0

055000316

### Pannello forato autoportante da 1 metro

Pannello forato in acciaio 1024x1020x25 mm per il sostegno degli utensili



C55PM

## C55PM

055000302

### Pensile da 1 metro

Misure 1024x400x300 mm dotato di molle a gas per facilitare l'apertura e la chiusura dell'anta



C55PT1,0x0,6

## C55PT1,0x0,6

055000314

### Pannello sotto pensile da 1 metro

Misure 1024x620x25 mm



C55PM

## C55PM

055000302

### Pensile da 1 metro

Misure 1024x400x300 mm dotato di molle a gas per facilitare l'apertura e la chiusura dell'anta

C55PTE-1,0

## C55PTE-1,0

055000319

### Pannello sotto pensile da 1 metro

Misure 1024x620x25 mm

Con predisposizione per 2 prese elettriche (non incluse)



C55PM

## C55PM

055000302

### Pensile da 1 metro

Misure 1024x400x300 mm dotato di molle a gas per facilitare l'apertura e la chiusura dell'anta

C55PT1,0x0,6 C55/PF

## C55PT1,0x0,6

055000314

### Pannello sotto pensile da 1 metro

Misure 1024x620x25 mm

## C55/PF

055000307

### Pannello forato sotto pensile da 1 metro

Pannello forato 1024x620x25 mm per il sostegno degli utensili, da sovrapporre a C55PT1,0x0,6



## C55P/MCD

055000257

### Montanti centrali intermedi doppi



2000



# PARETI 2 m

## C55/2PM 055000301

### Parete con 2 pensili

- 2 pensili 1024x400x300 mm dotati di molle a gas per facilitare l'apertura e la chiusura delle ante
- 2 pannelli a muro 1024x620 mm con predisposizione per alloggiare pannelli forati portautensili C55/PF (da ordinare separatamente)
- Fornita con struttura portante
- Abbinabile al banco di lavoro da 2 metri

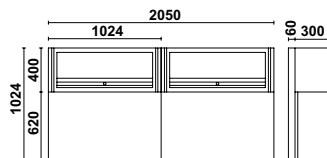

 80 kg



## C55PFA-1,0

 055000316

### Pannello forato autoportante da 1 metro

Pannello forato in acciaio 1024x1020x25 mm per il sostegno degli utensili



## C55PM

 055000302

### Pensile da 1 metro

Misure 1024x400x300 mm dotato di molle a gas per facilitare l'apertura e la chiusura dell'anta

## C55PTE-1,0

 055000319

### Pannello sotto pensile da 1 metro

Misure 1024x620x25 mm

Con predisposizione per 2 prese elettriche (non incluse)

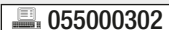

## C55PM

 055000302

### Pensile da 1 metro

Misure 1024x400x300 mm dotato di molle a gas per facilitare l'apertura e la chiusura dell'anta

## C55PT1,0x0,6

 055000314

### Pannello sotto pensile da 1 metro

Misure 1024x620x25 mm

## C55/PF

 055000307

### Pannello forato sotto pensile da 1 metro

Pannello forato 1024x620x25 mm per il sostegno degli utensili, da sovrapporre a C55PT1,0x0,6

## + C55P/2MDX-SX

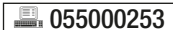
 055000253

### Coppia di montanti DX-SX pareti

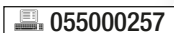

## + C55P/MCD

 055000257

### Montanti centrali intermedi doppi



# PARETI 2 m



## C55PS



**C55PS-0**  
055000250



**C55PS-G**  
055000255

Versione con tapparella grigio chiaro



### Parete portautensili con tapparella

- Tapparella in alluminio, manovrabile verticalmente, con serratura
- Pannello forato amovibile per il sostegno degli utensili
- Fornita con struttura portante
- Kit di 50 ganci GPS incluso
- Abbinabile al banco di lavoro da 2 metri

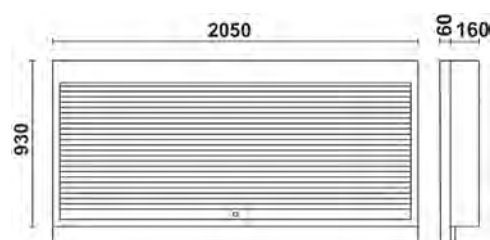

## C55PSE



**C55PSE-0**  
055000258



**C55PSE-G**  
055000260

Versione con tapparella grigio chiaro



### Parete portautensili con tapparella e predisposizione per 2 prese elettriche

- Tapparella in alluminio, manovrabile verticalmente, con serratura
- Pannello forato amovibile per il sostegno degli utensili
- Fornita con struttura portante
- Kit di 50 ganci GPS incluso
- Con predisposizione per prese elettriche (non incluse)
- Abbinabile al banco di lavoro da 2 metri

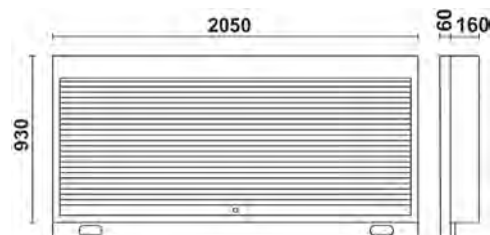

## C55AE

055000325

### Profilo 2 metri con predisposizione elettrica

Misure 2050x25x90 mm





# ASSORTIMENTI PER PARETE

## 5958U

059581008

**Assortimento di 85 utensili per impiego universale - accessori di fissaggio inclusi**



### N. pezzi/Descrizione

N. pezzi/Descrizione	Beta N.
17 chiavi combinate 6+22 mm	42
12 chiavi maschio esagonale piegate $\odot$ 2+10 mm	96N/SC12
13 chiavi a bussola esagonali 1/2" con guida $\odot$ 10+22 mm	920A/SB13
8 chiavi a bussola esagonali 1/2" con guida $\odot$ 23+32 mm	920A/SB8
1 prolunga - 1/2" 125 mm	920/21
1 prolunga - 1/2" 255 mm	920/22
1 snodo 1/2"	920/25
1 quadro maschio 1/2" con spina scorrevole	920/42
1 cricchetto reversibile 1/2" $\otimes$	920/55
1 pinze becchi dritti per anelli elastici, per fori $\odot$ 180 mm	1032
1 pinze becchi dritti per anelli elastici, per alberi $\bullet$ 175 mm	1036
1 pinze regolabili cerniera chiusa 250 mm	1048
1 pinza autobloccante 240 mm	1052
1 tronchese a grande effetto taglianti diagonali $\nlessgtr$ 160 mm	1084BM
1 forbici per elettricisti lame diritte	1128BMX
1 pinza universale $\equiv$ 180 mm	1150BM
1 pinza a becchi mezzotondi dritti $\bullet$ 160 mm	1166BM
7 giravite lama piatta $\bullet$ 3x75 - 3,5x100 - 4x125 - 5,5x150 - 6,5x150 - 8x200 - 10x200 mm	1260
4 giravite Phillips $\oplus$ PH0x60 - PH1x80 - PH2x100 - PH3x150 mm	1262/S4
1 martello tipo tedesco 300 g	1370
1 mazzuola con battenti in materiale plastico $\varnothing$ 35 mm	1390
1 flessometro 5 m	1692
5 lime a taglio mezzodolce 200 mm	1719BMA/S5
1 seghetto	1725
1 oliatore in plastica a pressione 150 cc	1754
1 cutter con lama a settori	1771

## 5957U-P

059571004

**Assortimento di 133 utensili per impiego universale - accessori di fissaggio inclusi**



### N. pezzi/Descrizione

N. pezzi/Descrizione	Beta N.
6 cacciaspina 2 + 8 mm	31/SP6
6 punzoni, 1 bulino, 3 scalpelli con supporto	38/SP6
17 serie di chiavi combinate 6+22 - 24 - 27 - 30 - 32 mm	42/S17X
12 chiavi a forchetta 6x7 + 30x32 mm	55/S12X
8 chiavi maschio esagonale con impugnatura 2 + 10 mm	96T/S8
8 chiavi maschio piegate per viti con impronta Torx $\otimes$ T9 + T40	97TX/SC8
1 chiave regolabile a rullino 250 mm	111
13 chiavi a bussola esagonali 1/2" con guida $\odot$ 10 + 22 mm	920A/SB13
8 chiavi a bussola esagonali 1/2" con guida $\odot$ 23 + 32 mm	920A/SB8
7 chiavi a bussola a giravite per viti con impronta a croce Phillips $\oplus$ 1,2x65 - 1,2x8 - 1,6x9 - 2x12mm - PH1-PH2-PH3	920LH/SB7
1 pinze becchi dritti per anelli elastici, per fori $\odot$ 180 mm	1032
1 pinze becchi piegati per anelli elastici, per fori $\odot$ 170 mm	1034
1 pinze becchi dritti per anelli elastici, per alberi $\bullet$ 175 mm	1036
1 pinze becchi piegati per anelli elastici, per alberi $\bullet$ 175 mm	1038
1 pinze regolabili cerniera chiusa 250 mm	1048
1 pinza autobloccante 240 mm	1052
1 cesoia a lame larghe diritte 250 mm	1112
1 forbici per elettricisti lame diritte	1128BMX
8 giravite 2,5x50 - 3x75 - 4x100 - 5,5x125 - 6,5x150 - PH0 - PH1 - PH2	1263/D8
2 martello tipo tedesco 300 - 600 g	1370
1 mazzuola con battenti in materiale plastico 35	1390
1 flessometro 5 m	1692/5
1 flessibile magnetico	1712E/2
1 raschietto a due taglianti 200 mm	1717A
1 raschietto a tre taglianti 200 mm	1717B
5 lime a taglio mezzodolce 200 mm	1719BMA/S5
1 oliatore in metallo a pressione 200 cc	1751
1 cutter con lama a settori	1771BM
1 prolunga - 1/2" 125 mm	920/21
1 prolunga - 1/2" 250 mm	920/22
1 snodo 1/2"	920/25
1 quadro maschio 1/2" con spina scorrevole	920/42
1 cricchetto reversibile 1/2" $\otimes$	920/55
1 leva con estremità a punta e piatta curva	963
1 tronchese a taglianti diagonali $\nlessgtr$ 160 mm	1082BM
1 tronchese a grande effetto taglianti diagonali $\nlessgtr$ 160 mm	1084BM
1 tronchese doppia leva taglio frontale $\nlessgtr$ 180 mm	1092V
1 pinza universale $\equiv$ 180 mm	1150BM
1 pinza a becchi mezzotondi dritti $\bullet$ 160 mm	1166BM
1 pinza a becchi mezzotondi piegati $\bullet$ 160 mm	1168BM
2 giravite lama piatta $\bullet$ 8x200 - 10x200 mm	1260
1 giravite per viti con impronta a croce Phillips $\oplus$ PH3 8x150mm	1262
1 calibro a corsoio	1650
1 seghetto 420 mm	1725

## ESEMPI DI SOLUZIONI



# PARETI 2m + 0,80m



### C55PFA-0,8

055000315

#### Pannello forato autoportante da 0,8 metri

Pannello forato in acciaio  
800x1020x25 mm  
per il sostegno degli utensili



### C55P/MCD

055000257

#### Montanti centrali intermedi doppi



### C55PM/M0,8

055000312

#### Pensile 0,8 metri

Misure 800x400x300 mm dotato di molle a gas  
per facilitare l'apertura e la chiusura dell'anta

### C55PTE-0,8

055000318

#### Pannello sotto pensile da 0,8 metri

Misure 800x620x25 mm  
Con predisposizione per 1 presa elettrica  
(non inclusa)



### C55PM/M0,8

055000312

#### Pensile 0,8 metri

Misure 800x400x300 mm dotato di molle a gas  
per facilitare l'apertura e la chiusura dell'anta

### C55PTO,8X0,6

055000313

#### Pannello sotto pensile da 0,8 metri

Misure 800x620x25 mm

### C55/1PF

055000309

#### Pannello forato portautensili da 0,8 metri

Pannello forato 800x620x25 mm  
per il sostegno degli utensili



## C55AC



Le 2 versioni si differenziano per la colorazione del piano di lavoro

### Angolo completo autoportante

- Piano di lavoro da 700x700 mm con gambe
- 2 pareti superiori porta utensili complete di 2 mensole per fissaggio 670x160 mm

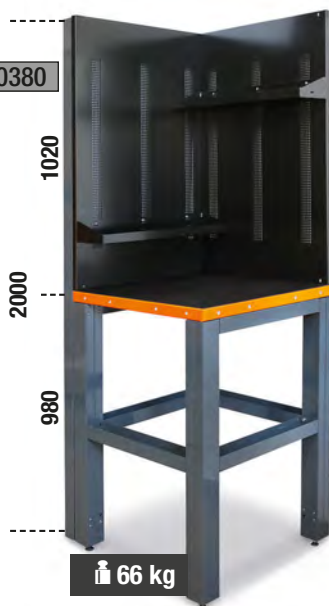

# ANGOLI



## C55KAS 055000370

### Angolo superiore con pareti porta utensili

- 2 pareti forate 700x1000x25 mm
- 2 Mensole per fissaggio 670x160 mm



## C55KAI



Le 2 versioni si differenziano per la colorazione del piano di lavoro

### Elemento angolare 700x700 mm con gambe

Piano di lavoro in lamiera verniciata 700x700 mm rivestito da uno strato di PVC antiurto e antigraffio resistente agli idrocarburi



## C55MP 055000374

### Mensole in acciaio per pareti angolo



## C55B/1



Le 2 versioni si differenziano per la colorazione del piano di lavoro

### Estensione da 1 metro

Piano di lavoro 1024x700 mm rivestito da uno strato di PVC antiurto e antigraffio resistente agli idrocarburi

- Gamba universale dotata di piedini regolabili in altezza
- 1 modulo fisso: 7 cassetti da 588x367 mm, montati su guide telescopiche a sfera

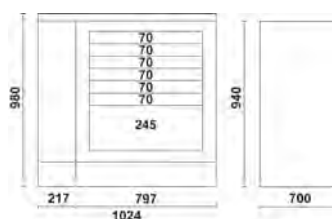

h	max
70 mm	30 kg
245 mm	40 kg

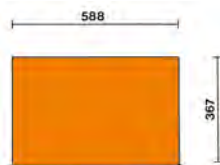

# ARMADI

## C55AT1

055000421

**Armadio in lamiera con anta trasparente in policarbonato**

- 3 ripiani amovibili regolabili in altezza
- Dotato di serratura
- Misure utili interne: 1770x420x420 mm

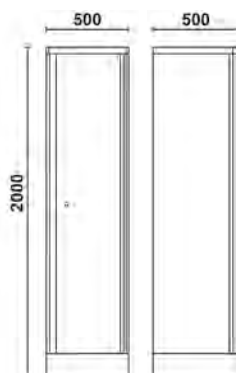

41 kg



## C55AT2

055000422

**Armadio in lamiera con due ante trasparenti in policarbonato**

- 3 ripiani amovibili regolabili in altezza
- Dotato di serratura
- Misure utili interne: 1770x700x420 mm

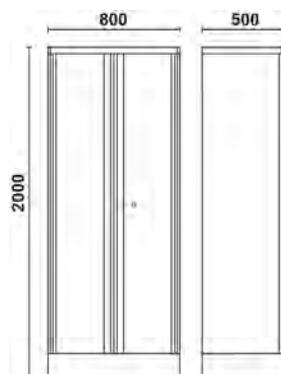

56 kg



## C55A1

055000411

**Armadio in lamiera a un'anta**

- 3 ripiani amovibili regolabili in altezza
- Dotato di serratura
- Misure utili interne: 1770x420x420 mm

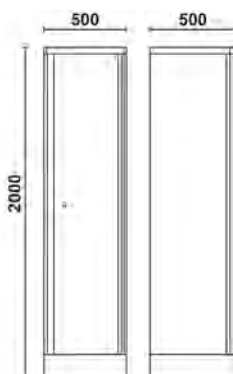

50 kg



## C55A2

055000412

**Armadio in lamiera a 2 ante**

- 3 ripiani amovibili regolabili in altezza
- Dotato di serratura
- Misure utili interne: 1770x700x420 mm

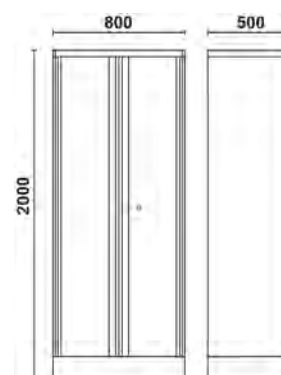

72 kg



## C55A1/R42

055000461

**Ripiano interno per armadio C55A1/C55AT1**

30 kg

2,4 kg



400x400 mm

## C55A2/R70

055000462

**Ripiano interno per armadio C55A2/C55AT2**

50 kg

3,5 kg



700x400 mm

# C55C 055000400

## Armadietto Cargo

Sono realizzati sulla base di accurate ricerche presso qualificati utilizzatori professionali ed offrono le soluzioni ideali per operare in modo confortevole e razionale. L'apertura dei pannelli forati delle due antine permette lo sfruttamento anche della loro superficie interna.

### Caratteristiche principali:

- 1 cassetto montato su guide telescopiche.
- Possibilità di modificare facilmente la disposizione degli utensili in funzione delle proprie esigenze.
- Posizionamento a parete per mezzo di due asole situate posteriormente.
- Serratura per chiusura contemporanea di antine e cassetto.
- Termoformato vuoto per bussole e accessori da 1/2".



 37 kg

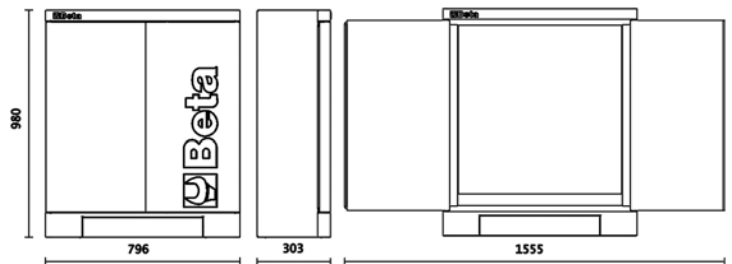

# ACCESSORI E GANCI PORTAUTENSILI PER PARETE



## C45LMP 045000320

Lampada LED per arredo officina  
C45PRO - RSC55

- Lunghezza: 630 mm
- Pratico fissaggio sotto all'armadietto pensile tramite adesivi
- Interruttore ON/OFF
- 570 lumen

Input: 100-240V 0,6A  
Output: 12V 1.50A 18.0W



L=45 cm



## SPC 088880480

Supporto da parete  
porta computer

- Abbinabile alle pareti portautensili serie RSC55 e C45PRO
- Dimensioni 398x243x138 mm



**Novità**

## CP 088880470

Cestino portaflaconi  
da parete

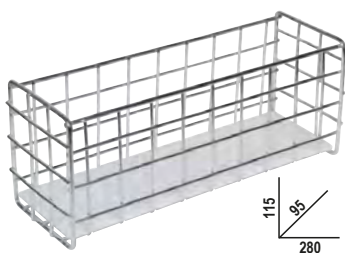

## PM/6C 088880440

Portaminuterie a 6 vaschette  
in materiale plastico, con supporto

- Dimensione interna della vaschetta 80x60 mm



## PM/5C 088880450

Portaminuterie a 5 vaschette  
in materiale plastico, con supporto

- Dimensione interna della vaschetta 95x120 mm



## KIT/GPS 088880119

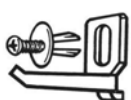

## GM



	Ø
088880250	6,5
088880251	9,5
088880252	13
088880253	16
088880254	19
088880255	25

## S55/8 088880420

55/S8  
55AS/8  
55MP/S8

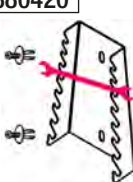

## S55/12 088880421

55/S12  
55/S12X  
55AS/12  
55MP/S12

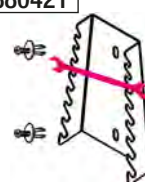

## ST2P 088880422

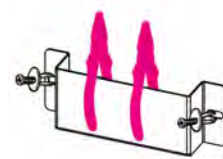

## TSPP 088880402

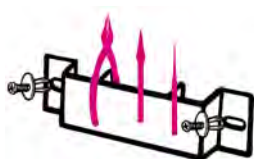

## S952/10 088880423

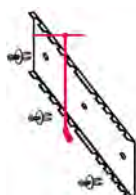

## S1719BM 088880404

1719BMA: Q-T-P-M-R  
1719BMD: Q-T-P-M-R



## SGN 088880405

1290N-1292N-1299N/PZ  
1260N-1262N-1269N/PZ  
1201N-1202N-1209N/PZ



## S42/17 088880428

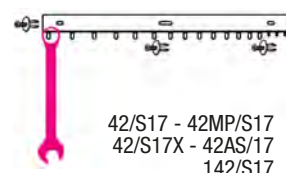

42/S17 - 42MP/S17  
42/S17X - 42AS/17  
142/S17

## S951/6 088880429

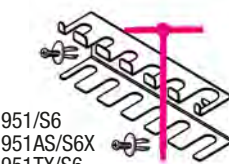

951/S6  
951AS/S6X  
951TX/S6

## SPG11 088880910

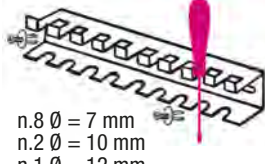

n.8 Ø = 7 mm  
n.2 Ø = 10 mm  
n.1 Ø = 12 mm

## S1203/8 088880430

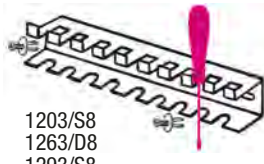

1203/S8  
1263/D8  
1293/S8

## S96T/8 088880431

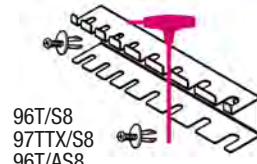

96T/S8  
97TTX/S8  
96T/AS8

## 96T/SPV 000960958

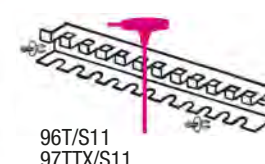

96T/S11  
97TTX/S11

## SB

Guide portabussola



**SB1** L 210 mm ☎ 088880201

**SB2** L 280 mm ☎ 088880202

**SB3** L 360 mm ☎ 088880203

## MB

Molle per guide SB



**MB0** ☐ 1/4 ☎ 088880210

**MB1** ☐ 3/8 ☎ 088880211

**MB2** ☐ 1/2 ☎ 088880212

# L'OFFICINA CON I TUOI COLORI!

RSC55 ti offre la possibilità di ordinare i banchi e la parete con tapparella in versione neutra (grigia) e di completare la tua personalizzazione con gli inserti verticali disponibili in 7 diverse colorazioni



**1.**  
Ordina i tuoi moduli con colorazione neutra

**2.**  
Ordina l'inserto verticale

Scegli il colore secondo i tuoi gusti o in base ai colori sociali della tua azienda



## C55STR

### Nastro adesivo colorato 25 m

permette di personalizzare il colore degli inserti verticali dell'arredo officina C55

Riferimenti Ral	Colori	Numero
2011	Orange	☎ 055000901
9006	Grey	☎ 055000902
3000	Red	☎ 055000903
5015	Blue	☎ 055000904
1023	Yellow	☎ 055000905
6029	Green	☎ 055000906
9016	White	☎ 055000907
1035	Gold	☎ 055000909



# Immagina e realizza...

## Configura on-line la tua officina in 3D

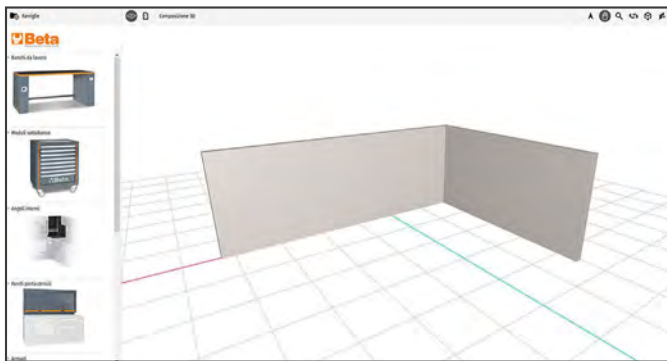

### step 1

#### Disegna le pareti

Costruisci le pareti con le dimensioni della tua officina.

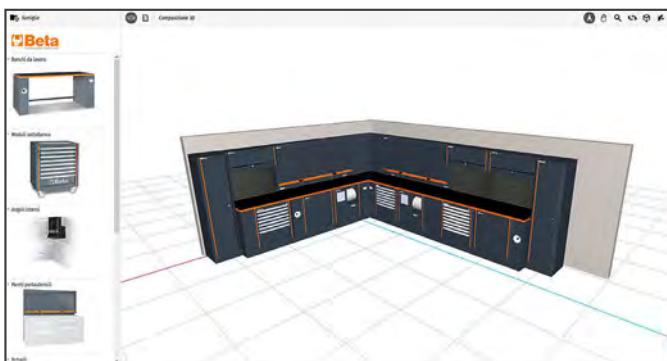

### step 2

#### Crea la tua postazione di lavoro

Seleziona i componenti e assemblali dando vita alla tua composizione.

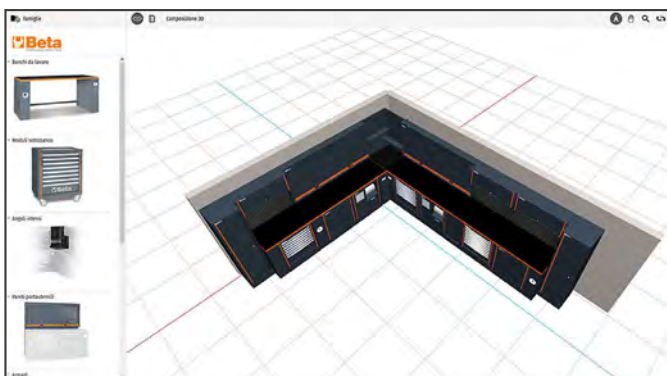

### step 3

#### Visualizza il risultato in 3D

La composizione viene immediatamente visualizzata in 3D e può essere guardata da più angolazioni.

ORDINE		CLIENTE	
Order number		Account	
Date	02 / 12 / 2020	Esigete e nome	
Electronics	99 / 1 m. / 8586	Indirizzo	
Company		Telefono	
Carti Abbonamento		Email	
		Nome	
Banchi da lavoro			
	Articolo 05000026 Codice CS8/GAE Descrizione Gancio universale con avvitatore elettrico integrato per banco da lavoro arredo ufficio	Quantità: 3 Importo: 9	
	Articolo 05000009 Codice CS8/GAA Descrizione Gancio universale per banco da lavoro con avvitatore integrato	Quantità: 3 Importo: 9	
	Articolo 05000706 Codice CS8/PT2 Descrizione piano di lavoro da 2 metri per banco arredo ufficio	Quantità: 1 Importo: 9	
	Articolo 05000266	Quantità: 2	

### step 4

#### Chiedi il preventivo

Stampa il dettaglio della composizione in formato PDF e portalo al tuo rivenditore di fiducia per avere un preventivo.



# Moduli personalizzati su richiesta

**SOFT  
MODULE  
SYSTEM**



## Riempi i tuoi cassetti in sei passi con i moduli personalizzati

(dimensione massima termoformati: 1100 x 600 mm)

**1**  
Definisci le tue esigenze e invia la tua proposta al rivenditore Beta

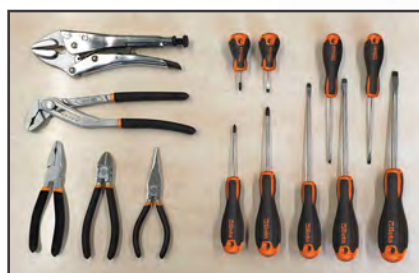

**2**  
Noi riceviamo e codifichiamo il tuo assortimento

Immagine	Prodotto	Cod. Beta
	Pinza autobloccante	010540022
	Pinza	010440250
	Pinza	011500046
	Giravite Piatto	012011039
	Giravite Philips	012021018

**3**  
Eseguiamo il disegno iniziale del progetto



**4**  
Ti sottoponiamo il layout definitivo da verificare e approvare

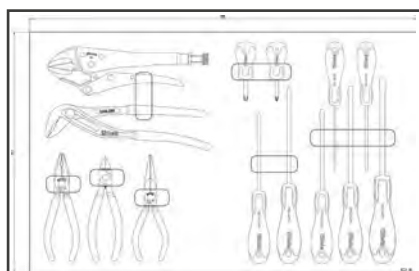

**5**  
Fabbrichiamo i moduli morbidi nello stabilimento Beta di Sovico



**6**  
Ti consegniamo gli utensili alloggiati nei moduli personalizzati



Contatta i nostri rivenditori a  
[www.beta-tools.com/it/dove-acquistare/](http://www.beta-tools.com/it/dove-acquistare/)

# 5S

è una metodologia di organizzazione dell'area di lavoro di origine giapponese. Trae il nome dalla trascrizione occidentale di 5 parole giapponesi: **seiri, seiton, seiso, seiketsu e shitsuke.**

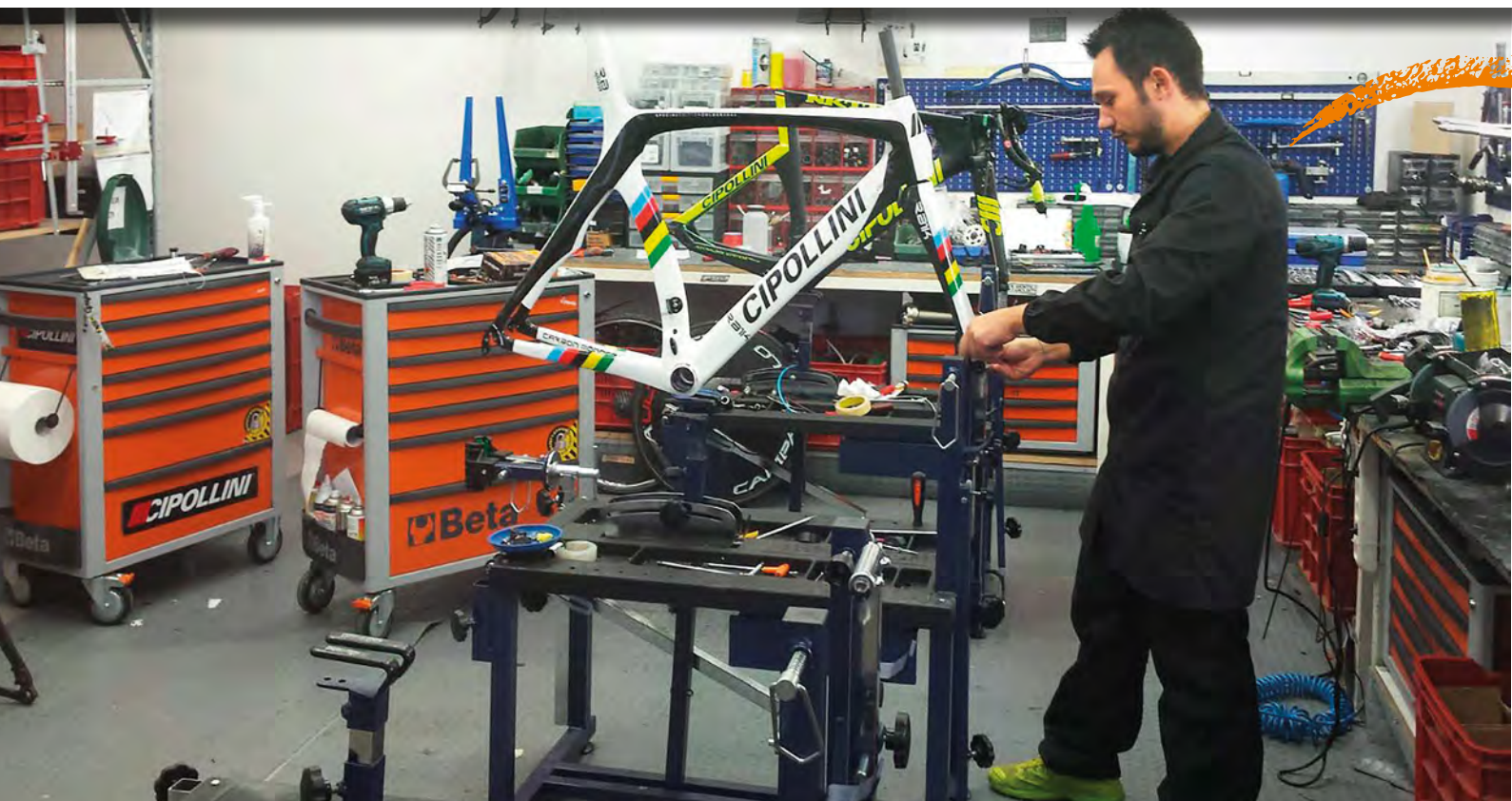

Seguendo i 5 passaggi identificati dalle parole si ottiene un metodo sistematico e ripetibile per l'ottimizzazione degli standard di lavoro e per il miglioramento delle performance operative.



## BENEFICI



### Risparmio di tempo e riduzione dei costi

Elimina il superfluo dallo spazio di lavoro e mantieni solo gli strumenti di cui hai bisogno



### Miglioramento della qualità e della produttività

Le dotazioni standard non sempre si adattano alle nostre necessità. Creando la tua dotazione referenza per referenza, potrai adattarla al 100% alle tue necessità, migliorando l'affidabilità e il rendimento nelle operazioni.



### Riduzione degli infortuni sul lavoro

La maggior parte degli incidenti e degli infortuni avviene durante l'impiego degli utensili.

Organizzando il necessario ed eliminando il superfluo, ridurrai al minimo la possibilità di un utilizzo improprio e ridurrai i rischi.



### Incremento dell'efficienza

Con la riduzione del numero dei difetti e degli errori eviterai i ritardi, ottimizzerai i processi e migliorerai i risultati e l'efficienza dell'azienda.

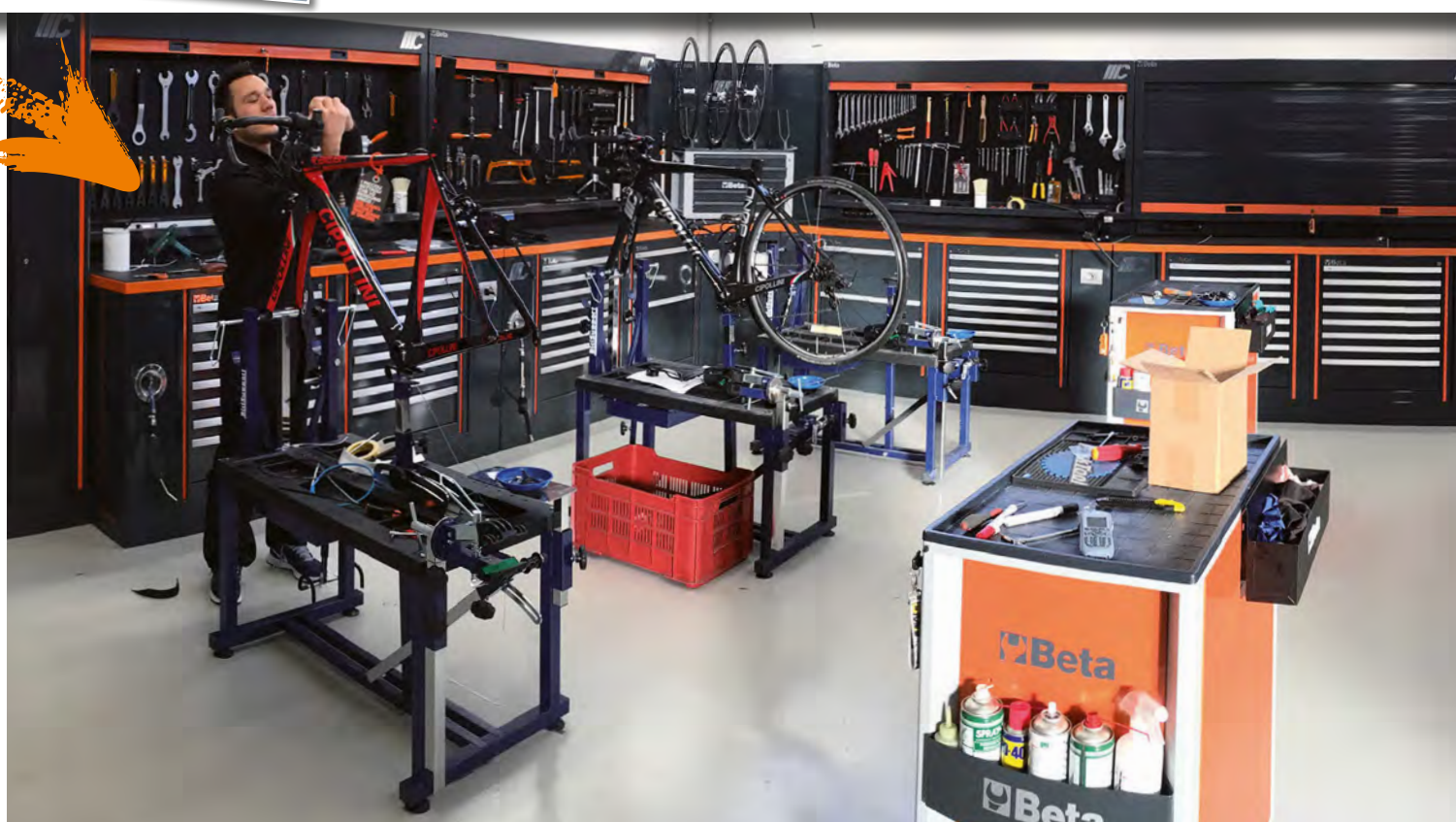

# Beta

**vincere, insieme**

**Fabio Quartararo**  
**MotoGP World Champion 2021**



Partnership 2021

998011170



8 054809 376868

Beta Utensili S.p.A. | via Volta, 18 | 20845 Sovico (MB) | tel +39 039 20771  
[www.beta-tools.com](http://www.beta-tools.com)